

## Notice d'Installation du Sac à Roulettes

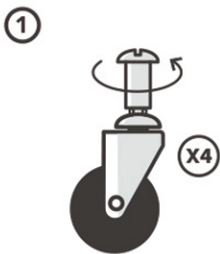

Dévisser les 4 douilles PVC **F**

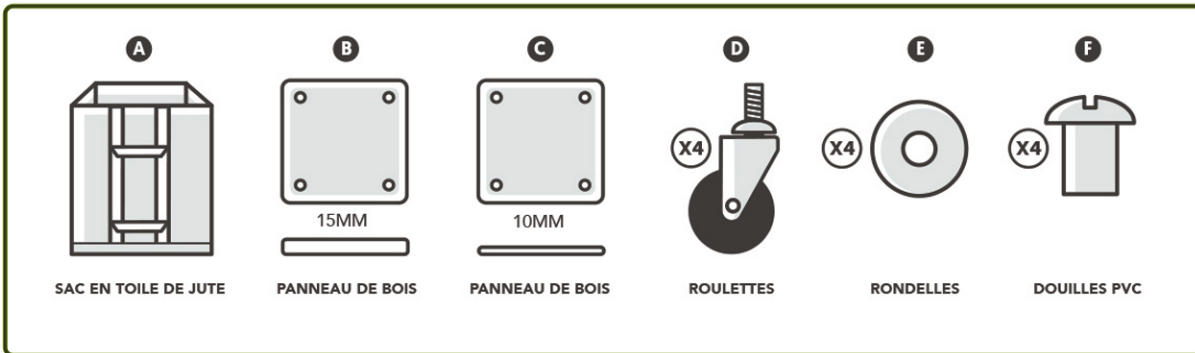
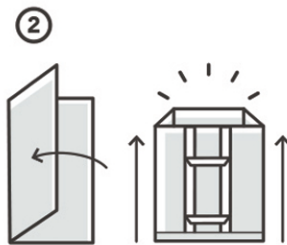

Déplier le sac **A**

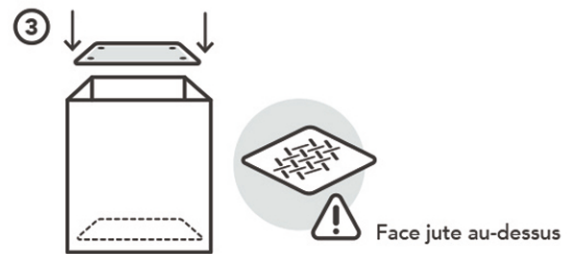

Glisser le panneau **C** au fond du sac

Face jute au-dessus

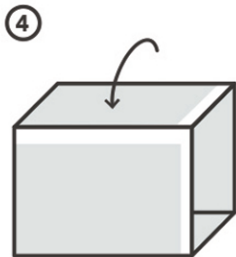

Positionner le sac sur un côté

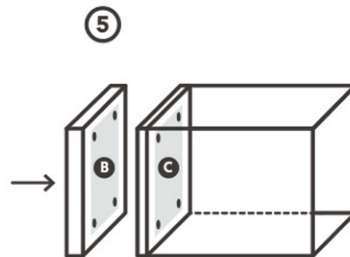

Positionner le panneau **B** dans le bas du sac

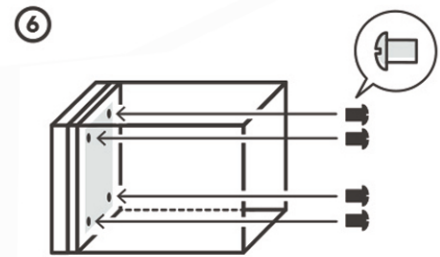

Positionner les douilles PVC **F** au fond du sac

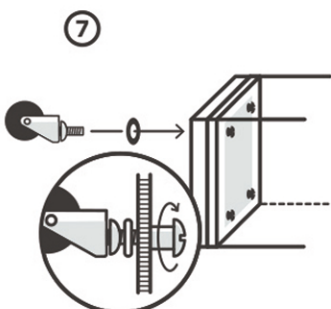

Positionner une des 4 roulettes **D** avec une rondelle **E** par le bas du sac et visser la douille

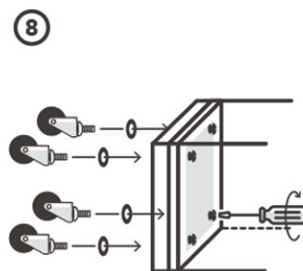

Répéter l'opération pour les autres roulettes **D**

